

VOLETS RÉNO  
VOLETS TRADI  
COFFRE TUNNEL  
COFFRE DEMI-LINTEAU  
BLOC BAIE  
BSO  
LAMES ORIENTABLES  
LAMES BIOCLIMATIQUES  
PORTES DE GARAGE



# CATALOGUE 2023

VOLETS ROULANTS & PORTES DE GARAGE

   
FABRICATION FRANÇAISE





Située à Glaire près de Sedan, l'entreprise Ardennes Fermetures créée et dirigée par Denis Rambure est l'artisan de votre maison dans les départements des Ardennes, de la Marne, de l'Aisne et de la Meuse.

Qu'il s'agisse de programmes neufs ou de rénovations, de produits standards ou sur mesure et quels que soient les matériaux choisis (PVC, aluminium ou bois), vous améliorerez votre confort en faisant appel à Ardennes Fermetures, car une seule chose compte pour nous, le client !

**GARANTIE 5 ANS SUR COMPOSANTS VOLETS ET PORTES DE GARAGE HORS PRODUITS SOMFY** : Lames, Coulisses, Axes, Accessoires de fonctionnement type verrou auto Clicksur ZF.

**SPÉCIALISTE DES  
FERMETURES DE BÂTIMENT SUR MESURE  
CHAMPAGNE ARDENNES MEUSE**



«Ardennes Fermetures s'engage en matière environnementale en faisant un tri sélectif de ses déchets.»



## ARDENNES FERMETURES

Une équipe compétente,  
sérieuse et expérimentée  
pour relever les challenges du  
quotidien.

## SOMMAIRE

VOLET RÉNO . . . . .	4
VOLET À LAMES ORIENTABLES . . . . .	6
VOLET RÉNO COFFRE FMB 90 ITE . . . . .	8
VOLET TRADI . . . . .	9
COFFRE TUNNEL . . . . .	10
DEMI LINTEAU IRYS . . . . .	11
BLOC BAIE . . . . .	12
BSO . . . . .	13
MOUSTIQUAIRE . . . . .	14
LAME BIOCLIMATIQUE . . . . .	15
PORTE DE GARAGE ROLLE 75 . . . . .	16
NOS LAMES . . . . .	18
DOMOTIQUE . . . . .	19
MOTORISATION . . . . .	19





# VOLET RÉNO



C'est le type de pose qu'il vous faut lorsque rien n'a été prévu pour installer un volet roulant. Il nécessite que peu de travaux sur votre logement.

**PAN COUPÉ** ou **QUART DE ROND**, il s'adapte à toutes les ouvertures. Il se pose par l'extérieur en façade ou sous linteau, il conserve le bénéfice des apports de luminosité solaire.

Fabrication en aluminium laqué pour les coffres, les coulisses et la lame finale.

Tablier alu ou pvc, avec un grand choix de coloris.

**LE VOLET RÉNO** est équipé d'un système anti-soulèvement et d'une moustiquaire en option.

## LES LAMES

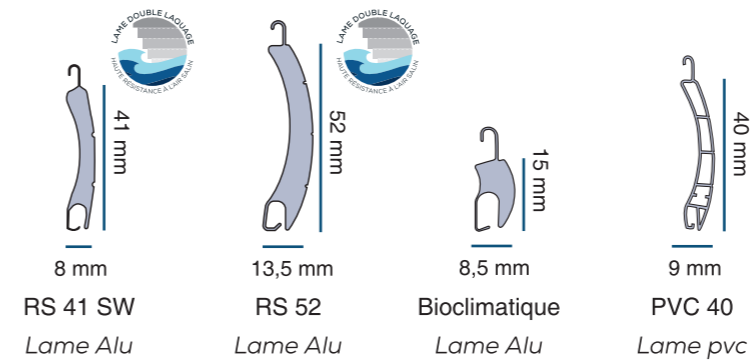

VOLET RÉNO QUART DE ROND MOTORISATION SOLAIRE

## LES COULISSES

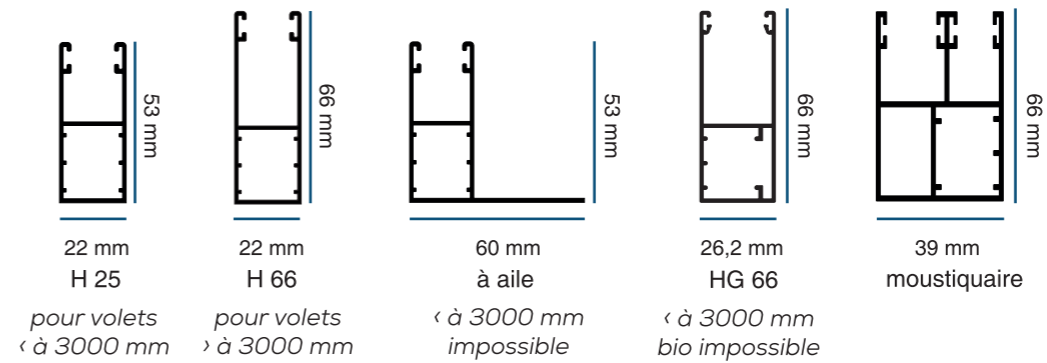

## TYPES DE COFFRE

### COFFRE PAN COUPÉ

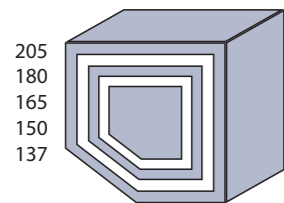

### COFFRE QUART DE ROND

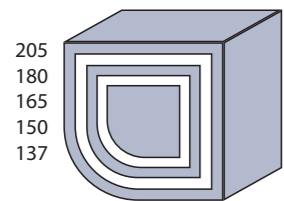

## TYPES DE POSE

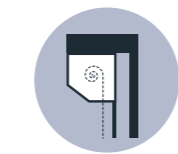

sous linteau

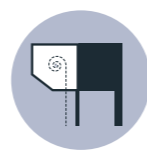

en façade



sous linteau inversé

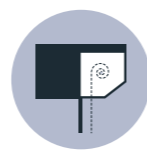

en façade intérieur

## LES LAMES FINALES

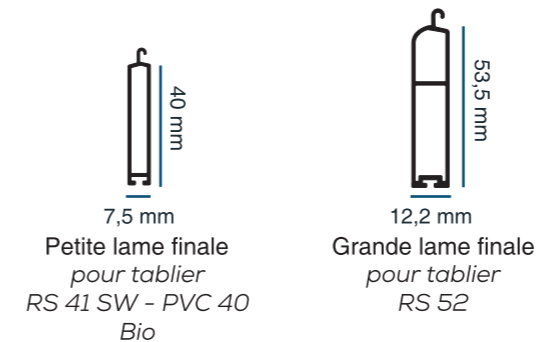

## LES TYPES DE COMMANDE



## ENROULEMENT

Enroulement classique		Enroulement solaire	
lame pvc 40 / alu rs 41 sw		lame pvc 40 / alu rs 41 sw	
Coffre	Haut. maxi	Coffre	Haut. maxi
137	1200	137	800
150	1600	150	1400
165	2000	165	1900
180	2600	180	2400
205	3000	205	3000



## OPTIONS

### Moustiquaire

SECTION COFFRE PAN COUPÉ OU QUART DE ROND : 165 MM

Largeur : mini 800 mm maxi 1600 mm Hauteur : mini 800 mm maxi 1700 mm

### BARRE DE CHARGE MOUSTIQUAIRE

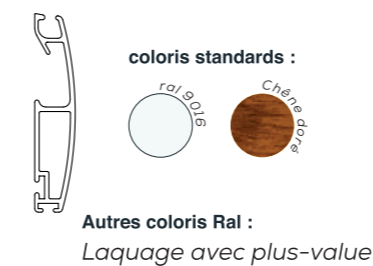



# VOLET À LAMES ORIENTABLES

## TYPE DE COFFRE

### COFFRE PAN COUPÉ

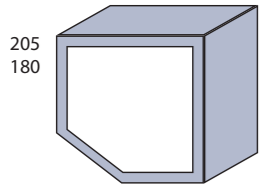

### COFFRE QUART DE ROND

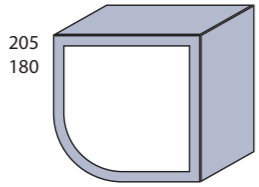

#### Lame alu extrudé

Coffre 180	Ht maxi <b>1600</b>
Coffre 205	Ht Maxi <b>2400</b>

COMPATIBLE VOLET RÉNO ET VOLET POUR COFFRE TUNNEL



## TYPES DE POSE



sous linteau

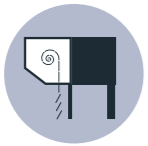

en façade



pour coffre tunnel enr. extérieur

## COFFRES ET COULISSES

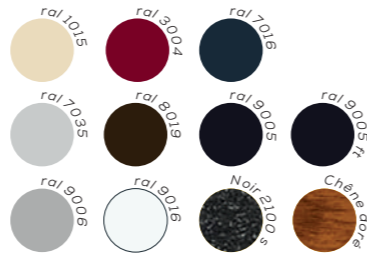
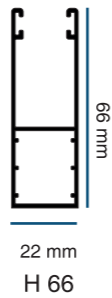

Laquage autres ral soumis à une plus-value

## LAME FINALE ET TABLIER

Coloris standards



Laquage autres ral soumis à une plus-value

**SÉCURITÉ ET OCCULTATION** complète en position fermée, gestion de la **LUMIÈRE ET VENTILATION** en position ajourée.

## NOMBRE DE JONCTIONS

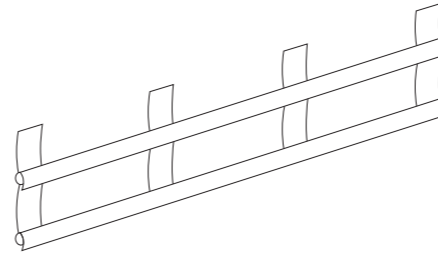

LARGEUR TABLIER	NOMBRES DE JONCTIONS
0 à 1300 mm	0
1300 à 1800 mm	1
1800 à 2400 mm	2

## POSITION DES LAMES

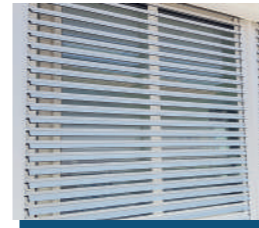

Volet semi-ouvert



Volet fermé

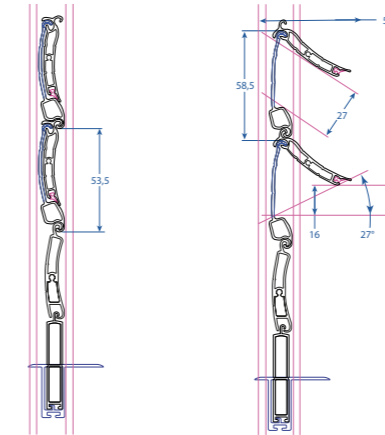

Orientation 45°

Étanche

Anti-pincement

Anti-écartement

Anti effraction

Son tablier est composé de **LAMES FIXES** et de **LAMES ORIENTABLES**. Les lames fixes, en partie haute et basse, donnent une grande rigidité au tablier et permettent de réaliser une allège dont la hauteur est au choix du client (minimum 4 lames).

En fonctionnement, les lames s'orientent automatiquement à la montée et se referment progressivement à la descente jusqu'aux fins de course basse.

**LES LAMES EXTRUDÉES** et les verrous apportent un verrouillage complet et efficace du tablier.

La position d'orientation idéale peut être mémorisée par le point de commande.

Sa conception élimine tout risque de pincement ou de détérioration lors d'un impact sur le tablier, les lames revenant naturellement en position.

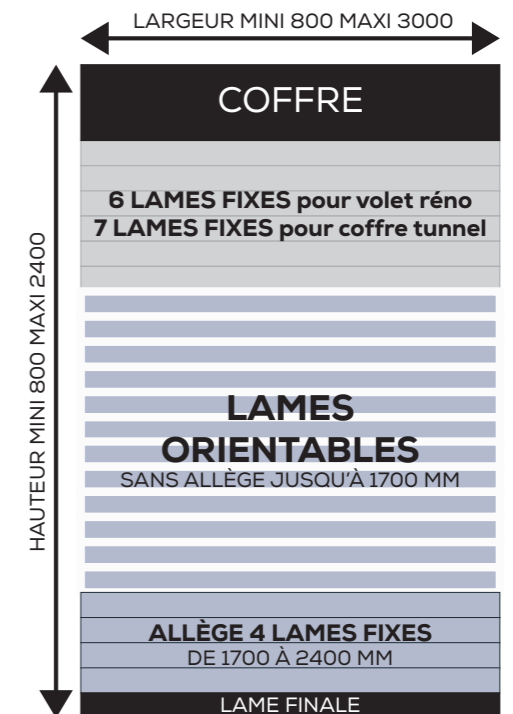

## LE MEILLEUR ALLIÉ



### CONFORT D'ÉTÉ



Le jour, les volets se ferment pour limiter le rayonnement solaire à l'intérieur du logement et ainsi conserver une fraîcheur naturelle.



La nuit tombée, les volets peuvent s'ouvrir partiellement. Combiné avec l'ouverture des fenêtres votre intérieur est rafraîchi.

### CONFORT D'HIVER

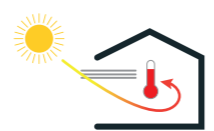

Le jour, les volets roulants s'ouvrent pour laisser rentrer les rayons du soleil et ainsi chauffer l'intérieur du logement.



La nuit, les volets se ferment pour conserver la chaleur du soleil.

## LES TYPES DE COMMANDES





# VOLET RÉNO

COFFRE FMB 90 ITE

## TYPE DE COFFRE

## LES LAMES

COFFRE FMB 90 ITE

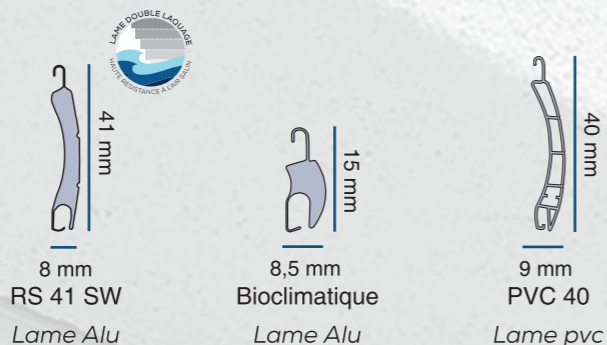

## LES COULISSES

## LES LAMES FINALES

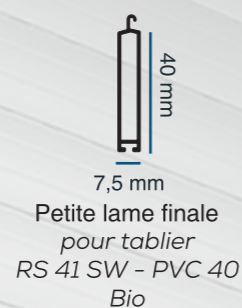
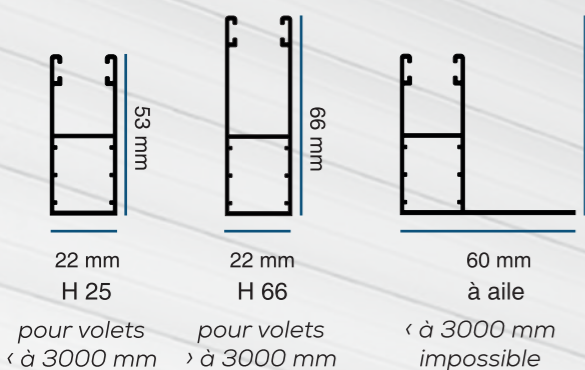

## LES COFFRES & SOUS FACES

coloris standards : **Autres coloris Ral :**  
Laquage avec plus-value

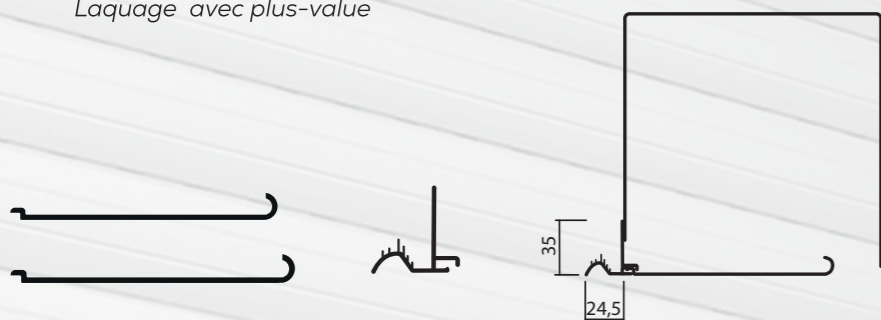

## LES TYPES DE COMMANDE

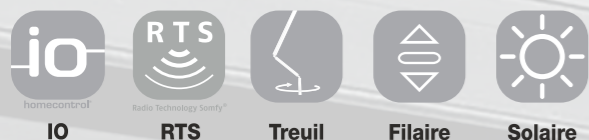

# VOLET TRADI

## TYPES DE POSE

### STANDARD



Assemblage facile, idéal pour une pose dans les combles.

### DRAPEAU



Idéal pour les encombrements réduits.

### EXPRESS



Conçu spécialement pour les chéneaux de véranda et les coffres menuisés. Assemblé, préréglé en atelier.



**GAIN DE PLACE ET DISCRÉTION**, sont les maîtres mots pour ce type de pose. **LES VOLETS TRADI** s'installent dans un coffre menuisé intérieur ou dans les combles. Ils restent ainsi invisibles de l'extérieur.

3 types de poses, **STANDARD**, **DRAPEAU** ou **EXPRESS**.

Une fabrication en aluminium laqué pour les coulisses et la lame finale, qui se déclinent en différents coloris. Le choix du tablier, alu, pvc ou lame bioclimatique, vous apporte confort pour votre logement.

## LES LAMES

## COULISSES

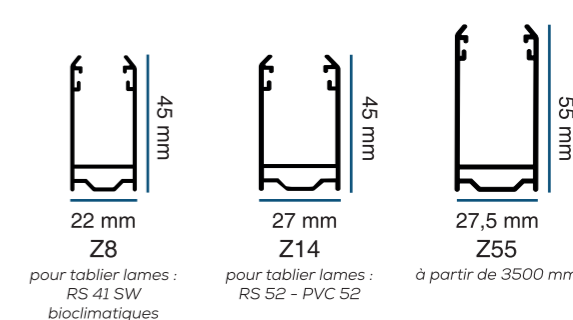
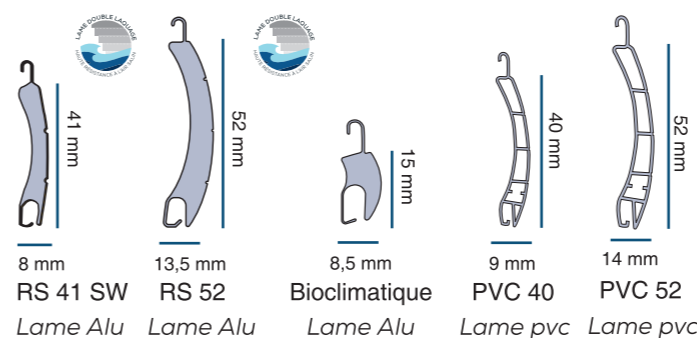

## LES LAMES FINALES

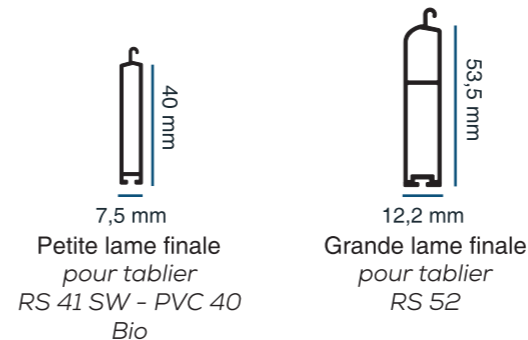



# COFFRE TUNNEL

## TYPES DE POSE

Coffre en polystyrène avec coef. thermique  
 $U_c = 0,60 \text{ W/m}^2\text{K}$



DUOBLOCK BRIQUE BBC



DUOBLOCK BBC



### DIMENSIONS DES COFFRES TUNNEL

Hauteur totale	300 mm
Largeur totale	280 mm
vide intérieur	220 mm
Ø enroulement max.	205 mm

## LES LAMES

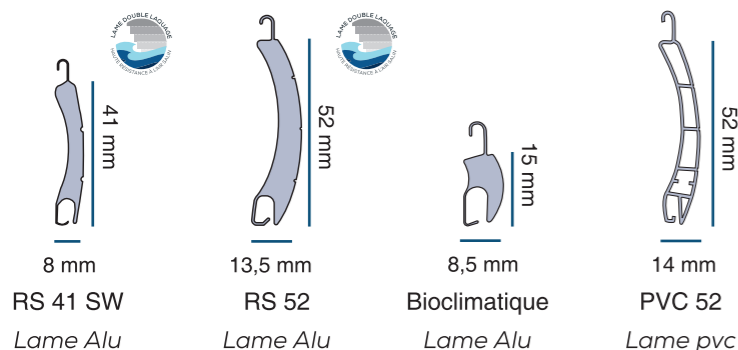

RS 41 SW  
Lame Alu  
RS 52  
Lame Alu  
Bioclimatique  
Lame Alu  
PVC 52  
Lame pvc

## LES LAMES FINALES

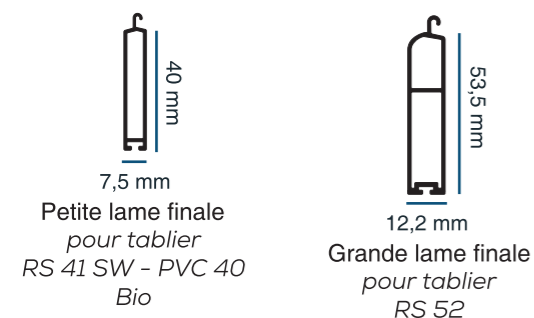

Petite lame finale  
pour tablier  
RS 41 SW - PVC 40  
Bio

Grande lame finale  
pour tablier  
RS 52

## LES SOUS-FACES

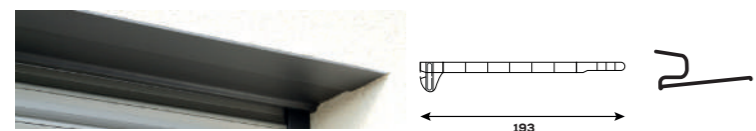

Sous-face Cache-rail PVC



Laquage autres Ral avec plus-value

DIM. COFFRES	NB D'ÉQUERRES
jusqu'à 1700 mm	Pas de renfort
de 1701 à 2400 mm	1 équerre + fixation + kit renfort
de 2401 à 3600 mm	2 équerres + fixation + kit renfort
de 3601 à 4000 mm	3 équerres + fixation + kit renfort
de 4001 à 4500 mm	4 équerres + fixation + kit renfort
de 4501 à 5100 mm	7 équerres + fixation + kit renfort

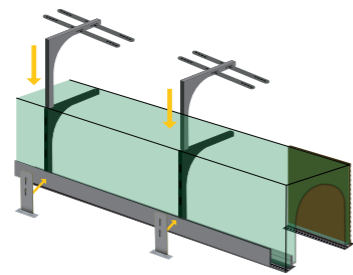

Mortaise



Équerre de renfort



Patte de liaison renfort  
Traverse menuiserie



Pattes à sceller



Joue sismique

# DEMI LINTEAU IRYS

## TYPES DE POSE

### MAÇONNERIE BRIQUE



DUOBLOCK BRIQUE BBC  
Hauteur totale : 300 mm

### MAÇONNERIE PARPAING



DUOBLOCK BBC  
Hauteur totale : 300 mm



Fabriqué en France et avec 98% de matière recyclée,  
il répond aux enjeux majeurs de la RE2020

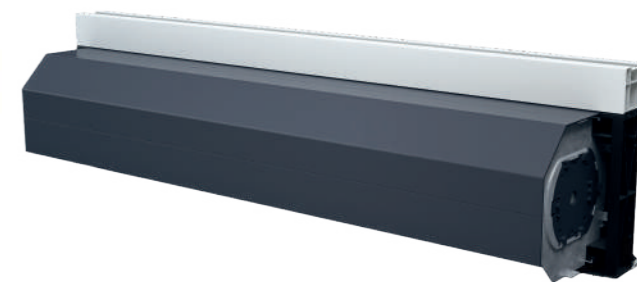

## ATOUTS

Des performances certifiées

**THERMIQUE** :  $U_p = 0,64 \text{ W/m}^2 \cdot \text{K}$  en doublage 120 mm

**ACOUSTIQUE** :  $D_{n_{ew}} + C_{tr} = 56 \text{ dB}$  en standard

**AÉROLIQUE** : étanchéité à l'air : C\*4 avec treuil et moteur (PV CSTB)

Résistance au vent : V\*4 en largeur 3,50 ml avec pattes de reprise RF038



IrYs  
n°6/22-2433\_V1

## LES LAMES

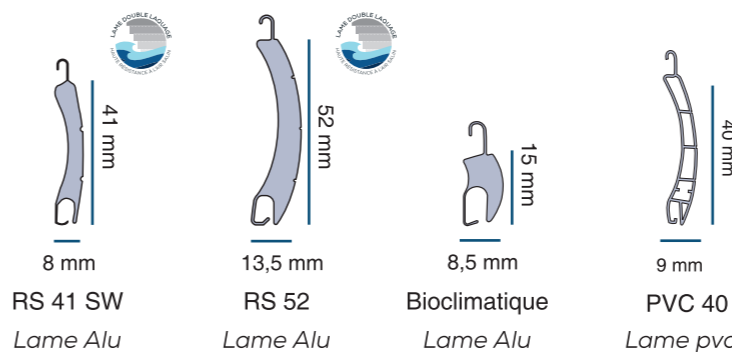

RS 41 SW  
Lame Alu  
RS 52  
Lame Alu  
Bioclimatique  
Lame Alu  
PVC 40  
Lame pvc

Le demi-linteau IrYs  
est idéal pour les BAIES XXL.  
Dimensions maxi :  
jusqu'à 4500 mm

## LES SOUS-FACES



Sous-face  
Cache-rail PVC

Laquage autres Ral avec plus-value



## LES COULISSES

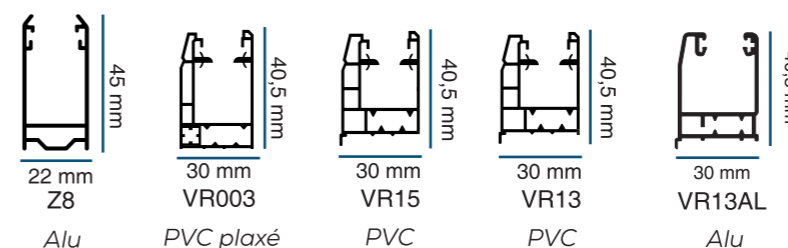

Z8  
Alu  
VR003  
PVC plaxé  
VR15  
PVC  
VR13  
PVC  
VR13AL  
Alu

## LES LAMES FINALES

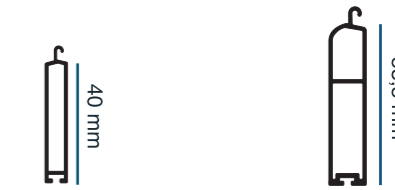

Petite lame finale  
pour tablier  
RS 41 SW - PVC 40  
Bio  
Grande lame finale  
pour tablier  
RS 52

## LES TYPES DE COMMANDE



IO



Treuil



RTS



Filaire



SITUO 1

SITUO 5

NINA TIMER

SMOOVE

TaHoma SWITCH

somfy

ACT FOR GREEN

# BLOC BAIE

Coffre PVC IsoFoKus - Module Isolant PSE Graphité  
Étanchéité à l'air C\*4 - Résistance au vent V\*4 en largeur  
3,00ml-Coeff Thermique U<sub>c</sub>=0,8W/m<sup>2</sup> K en doublage  
120mm

## TAILLES DE COFFRE

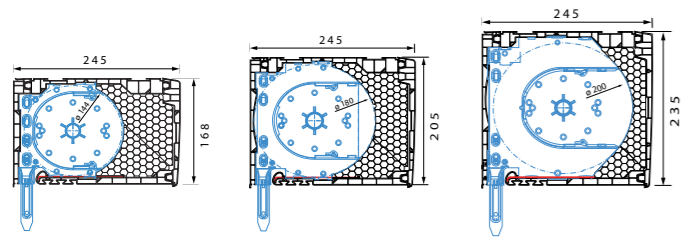

Coffre de 235 BLOC BAIE XXL dédié à la lame BIO et RS52

**PERFORMANCE ACOUSTIQUE :**  
Standard : 42 dB  
IsoFoKus : 54 dB sans mortaise  
IsoFoKus : 52 dB avec mortaise

**Finition des coffres :**  
blanc  
beige  
gris  
plaxé 7016 Lisse  
plaxé chêne doré



CONÇU ET FABRIQUÉ EN FRANCE

## LES LAMES FINALES



7,5 mm  
Petite lame finale pour tablier RS 41 SW - PVC 40 Bio



12,2 mm  
Grande lame finale pour tablier RS 52

## LES LAMES

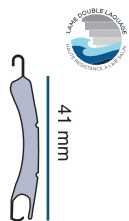

8 mm  
RS 41 SW  
Lame Alu

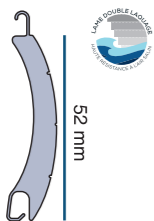

13,5 mm  
RS 52  
Lame Alu



8,5 mm  
Bioclimatique  
Lame Alu

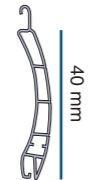

9 mm  
PVC 40  
Lame pvc

## LES COULISSES

### POSE EN NEUF

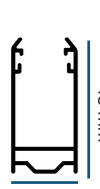

22 mm  
Z8  
pour tablier lames : RS 41 SW-bio

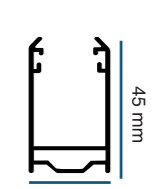

27 mm  
Z14  
pour tablier lames : RS 52 - PVC 52

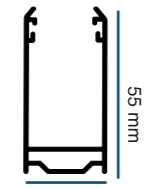

27,5 mm  
Z55  
à partir de 3500 mm RS 52 sur demande

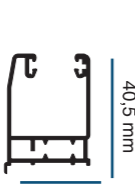

30 mm  
VR13AL  
Alu

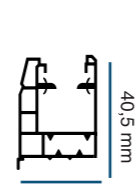

30 mm  
VR15  
PVC

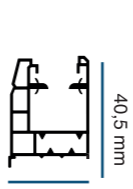

30 mm  
VR13  
PVC

### POSE EN RÉNOVATION

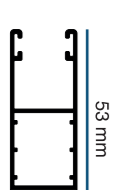

22 mm  
Réno

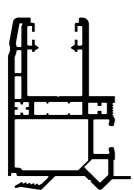

40 mm  
VR8

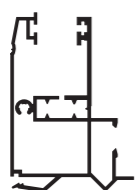

40 mm  
VR8AL

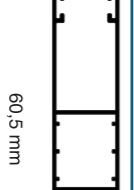

22 mm  
H66



IO



RTS



Treuil



Filaire



Solaire



# BSO

## TYPES DE POSE

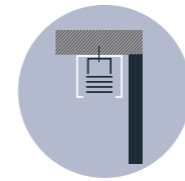

sous linteau

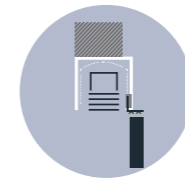

coffre tunnel

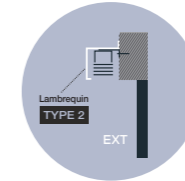

applique ext.

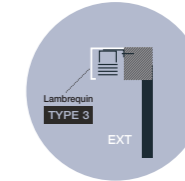

applique ext.

## LES LAMES

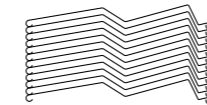

**Lames Z90 :**  
Le type de lame le plus solide du marché

## LES COLORIS

### coloris standards

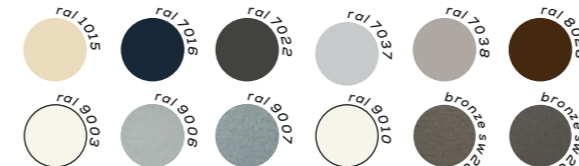

### coloris standards



### coloris hors standards

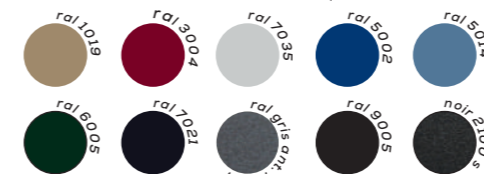

### coulisse simple pose en tableau

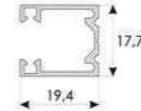

### coulisse simple pose de face sur équerre

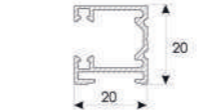

### coulisse double centrée pose de face sur équerre

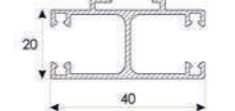

Embout métallique plat placé des 2 côtés de la lame.

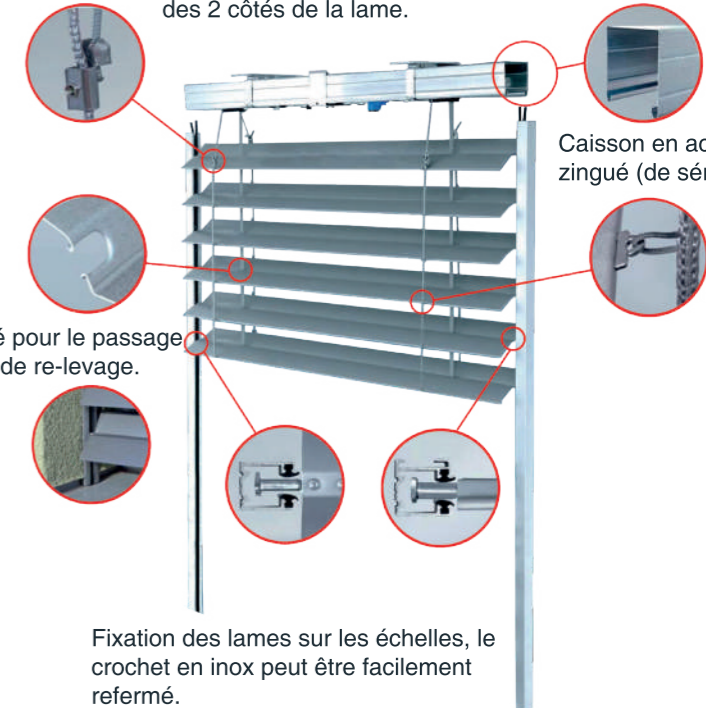

Caisson en acier zingué (de série)

Trou boudiné pour le passage de la lacette de re-leavage.

Fixation des lames sur les échelles, le crochet en inox peut être facilement refermé.  
Remplacement facile des lames.

Les **LAMES Z90** sont dotées d'un joint en caoutchouc éliminant le bruit extérieur lorsque les lames sont en position fermée. Grâce à leur **FORME UNIQUE EN Z**, les lames peuvent être fermées très hermétiquement pour offrir la meilleure protection contre le soleil.



TaHoma SWITCH\*

somfy.



SITUO VARIATION 1 Moteur J4 IO Protect

OPTION SITUO VARIATION 5



IO



# MOUSTIQUAIRE

PLISSEO - 1 VANTAIL - 2 VANTAUX

LES COLORIS COULISSES - BARRE DE CHARGE



LES COLORIS TOILES



## Moustiquaire à déplacement latéral *PLISSEO*

- Pose en tableau ultra simple
- Toile en polypropylène
- Toile imputrescible et résistante aux UV
- Discrète épaisseur 18 mm
- Joint brosse au dos du profil



## VERTIGO

LES COLORIS COFFRE - COULISSES - BARRE DE CHARGE



Coloris soumis à plus-value

LES COLORIS TOILES



### DIMENSIONS MOUSTIQUAIRES

		Largeur Maxi	Hauteur Maxi
<b>PLISSEO</b>	1 Vantail	1600 mm	3000 mm
<b>PLISSEO</b>	2 Vantaux	3200 mm	3000 mm
<b>VERTIGO</b>		2000 mm	2300 mm



## Moustiquaire à toile tendue *VERTIGO*.

- Pose avec enroulement extérieur
- Système CLIC-CLAC pour verrouillage bas
- Toile fibre de verre enduite PVC
- Toile imputrescible et résistante aux UV
- Tube alu Ø 23 mm
- Coulisse Anti-vent de série

# LAME BIOCLIMATIQUE



**exclusivité :**  
Embouts de lame PVC  
pour maintien optimal du tablier sans poinçonnage.

**S'ADAPTE SUR LES VOLETS RÉNO,  
TRADI, COFFRE TUNNEL, BLOC BAIE**



Performances thermiques  $\Delta R < \text{à } 0,22 \text{ m}^2\text{k/w}$

Densité de la mousse polyuréthane =  $93 \text{ kg/m}^3$

Feuillard =  $0,30 \text{ mm}$

## COLORIS

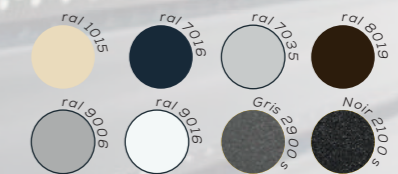

- + 4 fois plus de luminosité et de ventilation
- + Fonction store intégré et moustiquaire
- + Sécurité préservée et opacité conservée





# PORTE DE GARAGE ROLLE 75

## TYPES DE POSE

### COFFRE PAN COUPÉ

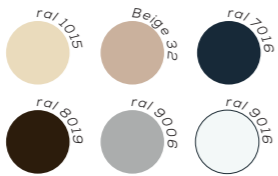
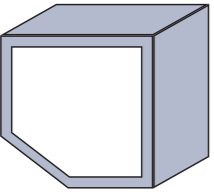

- 300 mm jusqu'à hauteur de 2650 mm
- 360 mm avec console roulante de 2650 à 3850 mm

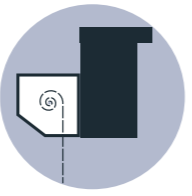

en façade extérieur

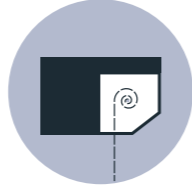

en façade intérieur



sous linteau



sous linteau inversé

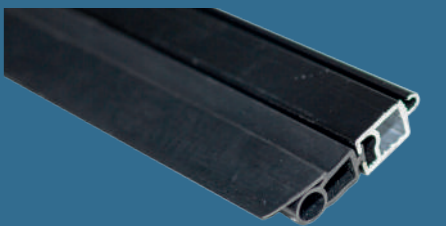

Lame finale couleur joint  
Hauteur : 22 mm

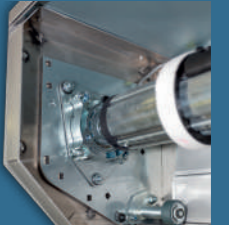

Joue acier sur silent-bloc  
Roulette souple anti-bruit



Tulipe de guidage du tablier

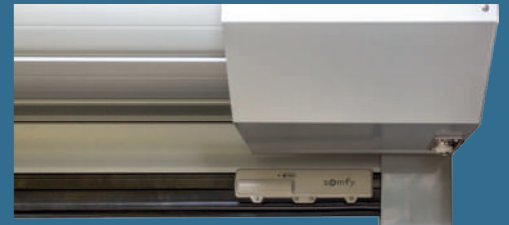

Lame finale - barre palpeuse

## LES COULISSES

TYPE DE PERÇAGE 1 TYPE DE PERÇAGE 2

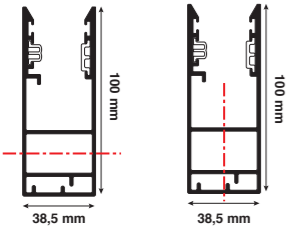

URF 100

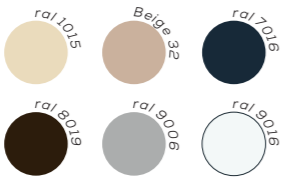

OPTION COULISSE ANTI-DÉGONDAGE

## LES LAMES

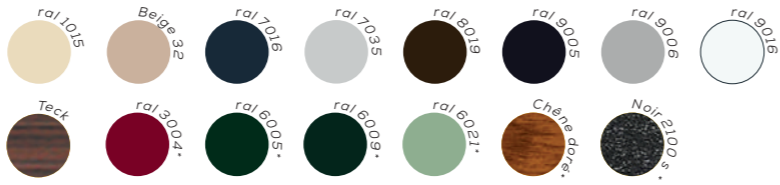
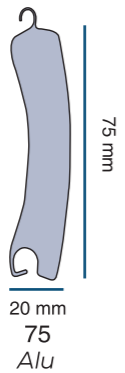

\*ral soumis à une plus-value

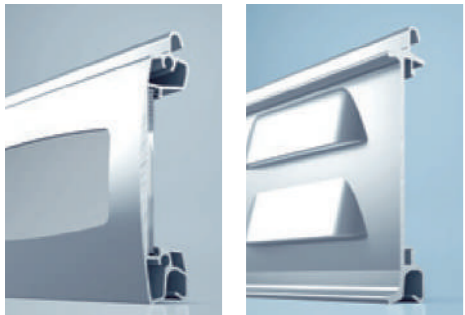
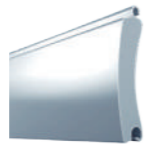

OPTION LAMES HUBLOTS-AÉRATION

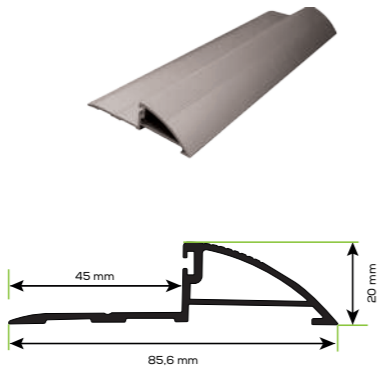

OPTION SEUIL ALU

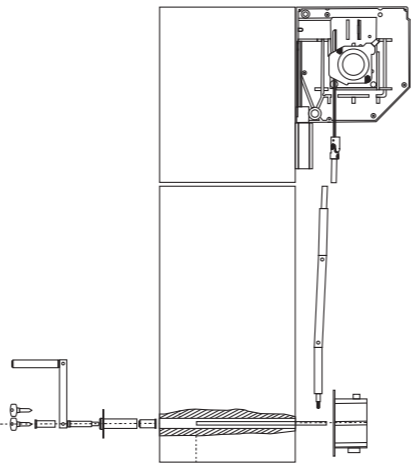

OPTION MANOEUVRE DE SECOURS EXTÉRIEURE - INTÉRIEURE

La porte de garage **ROLLE 75**, est disponible jusqu'à une largeur de **5500 mm**. Et s'adapte à toutes les constructions.

**Son nouveau concept**, offre des coulisses uniques (avec option anti-dégondage).

**Les joues internes** constituées d'éléments en acier, sont montées sur **silent-bloc** afin de limiter les vibrations à la montée ou à la descente.

Des **roulettes de guidage en gomme tendre** limite le bruit et le marquage des lames.

**Une lame finale unique noire**, de la couleur du joint pour un esthétisme parfait.

La possibilité d'intégrer des **lames hublots** et/ou **aération** dans un large choix de coloris.

### ARMOIRE ROLLIXO IO COMPATIBLE AVEC TAHOMA SWITCH®

- Barre palpeuse optique
- Éclairage intégré
- Sirène d'alerte intrusion 100 dB
- Point de commande accessible en façade
- Diagnostic et contrôle de l'installation en temps réel



## LES TYPES DE COMMANDE

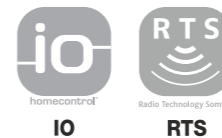



# NOS LAMES

## LES LAMES

RS 41 SW

Lame Alu

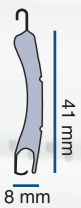

$\Delta R \leq 0,22 \text{ m}^2\text{/k/w}$

densité de la mousse polyuréthane = 55 kg/m<sup>3</sup>



Laquage autres RAL soumis à plus-value

RS 52

Lame Alu

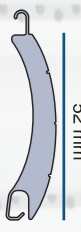

$\Delta R \leq 0,22 \text{ m}^2\text{/k/w}$

densité de la mousse polyuréthane = 55 kg/m<sup>3</sup>

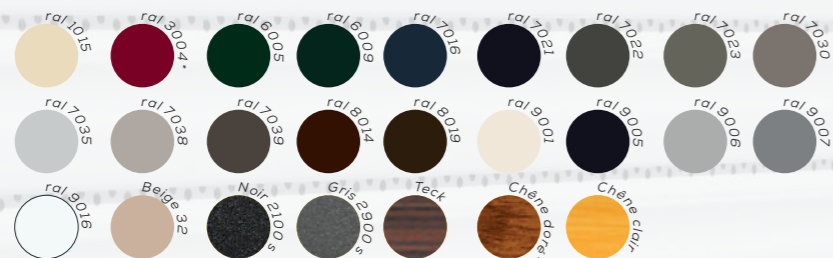

\*Ral 3004 et Chêne doré lame RS54 soumis à plus-value

Bioclimatique  
Lame Alu



$\Delta R \leq 0,22 \text{ m}^2\text{/k/w}$

densité de la mousse polyuréthane = 93 kg/m<sup>3</sup>

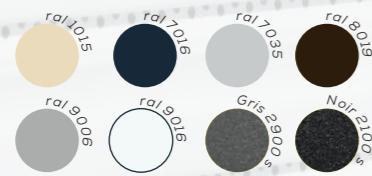

$\Delta R = \dot{a} 0,25 \text{ m}^2\text{/k/w}$



$\Delta R = \dot{a} 0,25 \text{ m}^2\text{/k/w}$

## COFFRES COULISSES LAMES FINALES

VOLET RÉNO

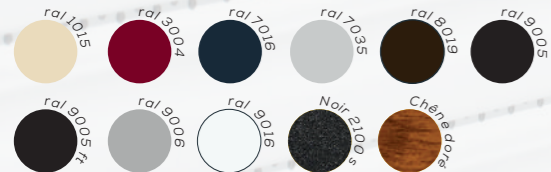

Hors coulisses moustiquaire

Laquage complet autres ral soumis à une plus-value

## COULISSES LAMES FINALES

VOLET TRADI

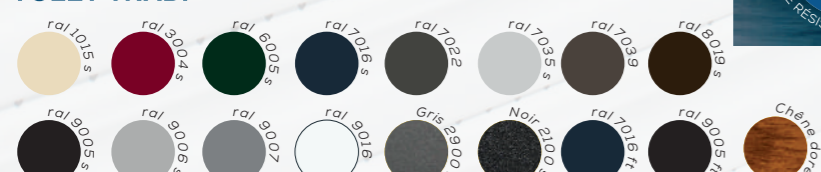

laquage autres ral soumis à une plus-value

Teintes non contractuelles fournies à titre indicatif - Nuancier imprimé en quadri ne pouvant reproduire à l'identique les teintes usines. Merci de consulter votre revendeur ou interlocuteur commercial dédié.

## LAME ALU RS 41 SW

- Double laquage grande résistance aux agressions dues à l'air salin
- Remplissage mousse polyuréthane
- Large choix de coloris
- Tablier serté avec embouts PVC



# DOMOTIQUE

OFFREZ À VOS CLIENTS LA PERFORMANCE ET LE CONFORT D'UNE SOLUTION CONNECTÉE.

## La BOX TaHoma SWITCH<sup>®</sup>



TÉLÉCHARGER L'APPLI  
TAHOMA PRO<sup>®</sup>



# MOTORISATION

## MOTORISATION SILENCIO - FILIO

ENFIN DES VOIETS ROULANTS SILENCIEUX

**SILENCE ET CONFORT :**

Ralentissement du moteur sur ses fins de course haute et basse. Démarrage lent pour minimiser le bruit quand le volet est en position fermée.

**FIABILITÉ :**

Une garantie exclusive de **10 ANS**

**ÉCONOMIQUE ET ÉCOLOGIQUE :**

Produit labellisé «**ACT FOR GREEN**»



by  
**somfy.**

## MOTORISATION SUNIO

ALIMENTATION AUTONOME

**CONFORT ET SÉRÉNITÉ :**

La motorisation solaire reste fonctionnelle même en cas de coupure d'électricité. **45 jours d'autonomie sans apport de lumière.**

**INSTALLATION SIMPLIFIÉE ET ÉCONOMIES :**

En rénovation, pas de travaux de maçonnerie et électrique.

**ADAPTABILITÉ :**

Grâce à son déport filaire de 5 mètres.

**GARANTIE 7 ANS :**

Pièces et main d'œuvre

**ÉCONOMIQUE ET ÉCOLOGIQUE :**

Produit labellisé «**ACT FOR GREEN**»



Développée en collaboration avec  
MINS ParisTech



Somfy Solar App est disponible pour Android et iOS.



Une pose optimisée grâce avec l'appli **SOLAR APP**



**Retrouvez-nous sur :**

**[www.ardennes-fermetures.com](http://www.ardennes-fermetures.com)**



**[WWW.ARDENNES-FERMETURES.COM](http://WWW.ARDENNES-FERMETURES.COM)**

**31 Rue de Bellevue  
08 200 GLAIRE**

**03 24 33 44 70**



**[contact@ardennes-fermetures.fr](mailto:contact@ardennes-fermetures.fr)**